

目 录

1. 规格	1
2. 前后面板说明	3
2.1 前面板.....	3
2.2 后面板.....	4
3. 安装与接线	5
3.1 传感器的连接.....	5
3.2 面板的安装与外形尺寸:	5
3.3 接线端子图.....	5
4. 按键的基本操作	7
5. 测量校正	8
5.1 测量参数设定.....	8
5.2 仪表调校.....	9
5.3 错误讯息.....	11
6. 一般功能设置	12
6.1 设置方法.....	12
6.2 选配件参数.....	12
6.3 选配功能说明.....	12
6.3.1 报警输出.....	12
6.3.2 模拟量输出功能.....	13
6.3.3 通讯功能.....	14
7. 仪表维护	15
7.1 自测.....	15
7.2 一般功能参数恢复出厂设置	15
7.3 所有参数恢复出厂设置.....	15
8. 参数列表	16

1. 规格

▶ 型号说明

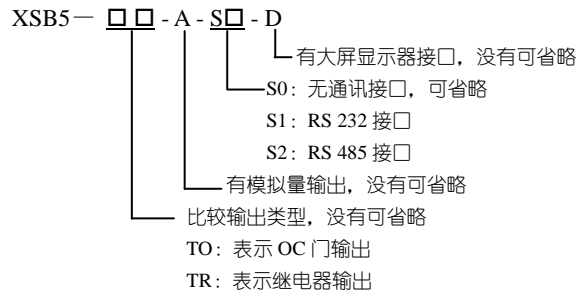

▶ 电源

220V AC 输入 $\pm 10\%$ 50Hz

功耗 10VA

▶ 模拟部分

传感器激励电源 5V DC $\pm 5\%$, 180mA

最大输入电压: 11mV

转换速度: 最大 60 次/秒

输入灵敏度: $0.3 \mu V$

分辨率: 17bit

▶ 数字部分

主显示区: 6 位 VFD 显示、10 段绿色显示器, 字高 0.56"

显示更新速度: 60 次/秒 (MAX)

最大内码: 65536

最大分辨力: 1/30000 (分度值为 1)

显示分度值: 1、2、5、10、20、50

小数点位置: 0.、0.0、0.00、0.000、0.00000

内存: 校正参数及功能设定均存储至 EEPROM

▶ 工作环境

工作温湿度: $0^{\circ}\text{C} \sim 60^{\circ}\text{C}$ <90%RH

▶ 选配件

报警输出 4 点输出

继电器输出 触点容量 220V AC, 3A

OC 门输出 电压小于 30V 电流小于 50mA

模拟量输出 光电隔离 4mA ~ 20mA DC

最大负载电阻 500Ω

分辨率：1/4000

通讯接口 RS232 或 RS485 标准

仪表地址 0~99 可以设定

通讯速率可设：2400、4800、9600、19200

配套测试软件，提供组态软件支持



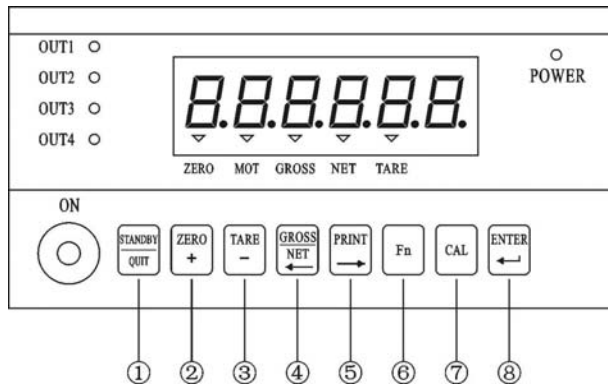

2、前后面板说明

2.1 前面板



- ▶ 1. 主显示区
 - 六位显示，可以切换显示总值、净值
- ▶ 2. 状态指示灯
 - POWER 电源指示灯，上电亮
 - ZERO 归零指示灯
 - MOT 力值不稳定指示灯
 - NET 主显示区当前显示净值
 - GROSS 主显示区当前显示总值
 - TARE 清零状态指示灯

- ▶ 3. 按键

- | | |
|---|---|
|  | <ul style="list-style-type: none"> A、待机模式 ON/OFF B、设定操作时，作为退出设定状态功能 |
|  | <ul style="list-style-type: none"> A、力值清零功能 B、设定操作时，作为设置数字增加功能 |
|  | <ul style="list-style-type: none"> A、扣除总值功能 B、设定操作时，作为设置数字减少功能 |
|  | <ul style="list-style-type: none"> A、主显示区总值/净值切换 B、设定操作时，作为闪烁点左移功能 |
|  | <ul style="list-style-type: none"> A、手动打印启动键 B、设定操作时，作为闪烁点右移功能 |

 测量参数设定功能

 测量校正功能

 设置确认键

2.2 后面板

220V AC 电源输入端

220V AC 电源保险丝

传感器插座

输入、输出接线端子

3、安装与接线

3.1 传感器的连接

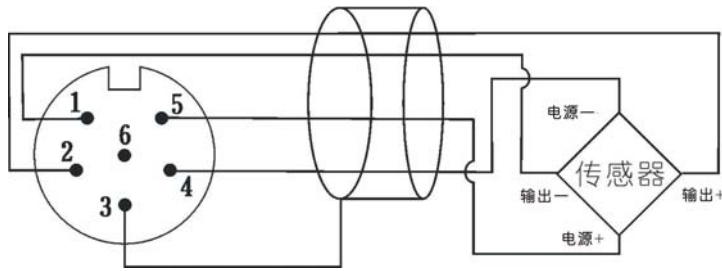

3.2 面板的安装与外形尺寸：160×84

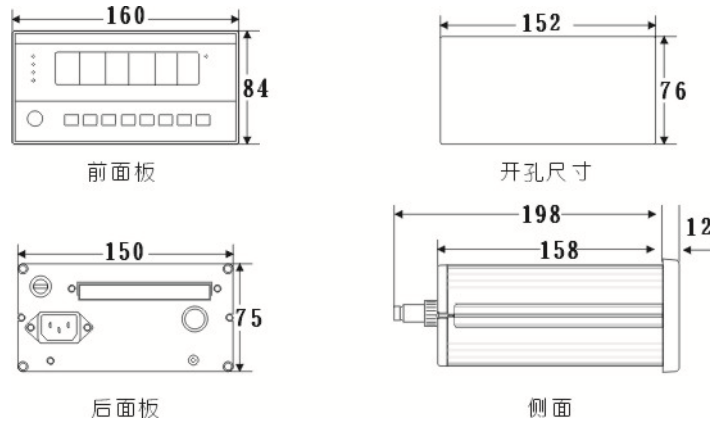

3.3 接线端子图

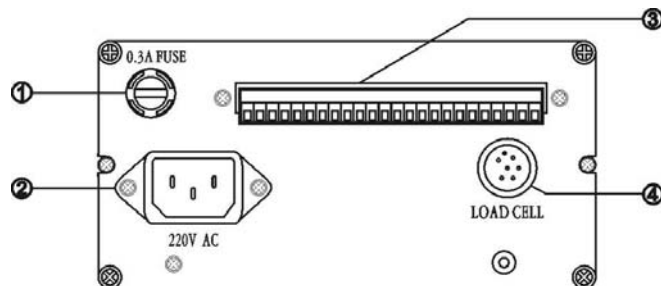

① 0.3A 保险丝座

② 220V AC 插座



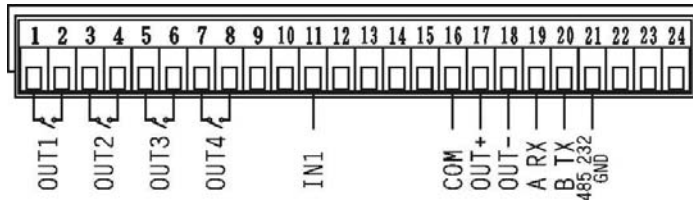









③ 比较输出、模拟量输出、RS 232/RS 485 接口、开关量输入端子









④ 传感器插座

传感器与仪表的连线采用屏蔽电缆，屏蔽层必须接到第 3 脚，否则不能抑制干扰。

4、按键的基本操作

功能	操作程序	说明
一般功能设定	按住  + 	FUNC.00 ~ FUNC.99 详细内容请参考参数列表
测量参数设定	校正开关 ON 再按 	可设定小数点、最大测量值、最小刻度、零点追踪、不稳定侦测等参数 详细内容请参考<5-1>参数设定部分
校正	校正开关 ON 再按  或  + 	校正程序 请参考<5-2>校正设定部分
自测模式	开机倒数时按住   不放	详细内容请参考 自测模式部分
所有参数 恢复出厂设定值	校正开关 ON 开机倒数时 按住   不放	详细内容请参考仪表维护内容
一般功能参数恢 复出厂设定值	开机倒数时 按住   不放	详细内容请参考仪表维护内容

★ 在各项设定操作程序中，皆可使用下列按键完成所有动作。

-  → 将闪烁点数值增加
-  → 将闪烁点数值减少
-  → 将闪烁点往左移
-  → 将闪烁点往右移
-  → 储存设定
-  → 放弃设定 / 跳离

5、测量校正

5.1 测量参数设定

1. 操作流程:

(1) 将校正开关拨至 ON 位置, 显示屏出现 SET

(2) 按住 **Fn** 键后约 3 秒, 进入测量参数标定过程

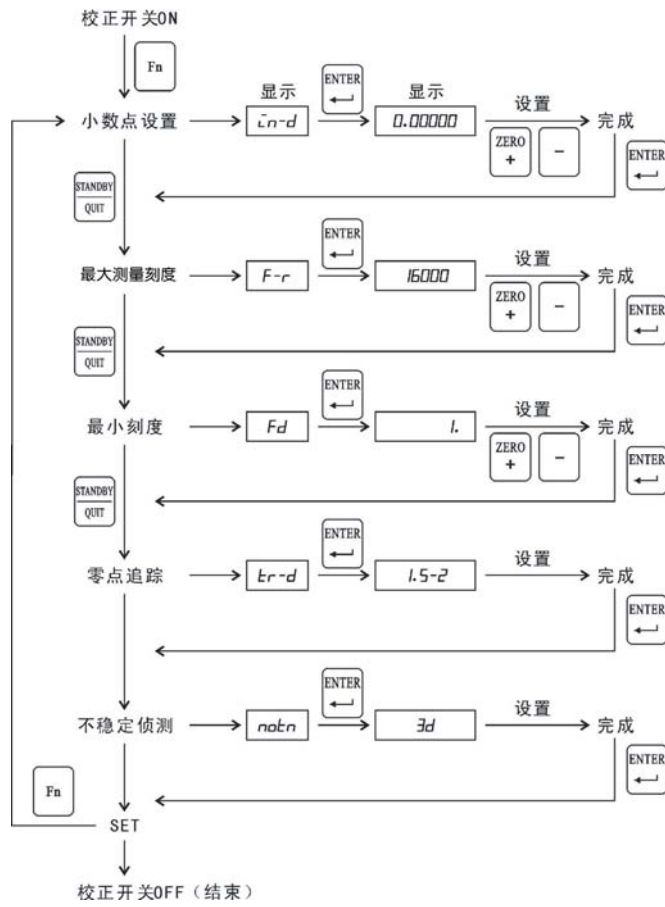

2. 说明

(1) 小数点位置 可以设置为 □.□□□□□
 □□.□□□□
 □□□.□□□
 □□□□.□□
 □□□□□.□

□□□□□□.

(2) 最大测量刻度；当仪表测量值超过最大测量值 (F-r) 时，显示 o.l

最小刻度	最大显示范围
1	15000
2	30000
3	45000
10	150000
20	300000
50	750000

(3) 零点追踪

显示	刻度 / 时间
1.0-1	1D/1SEC
1.0-2	1D/2SEC
2.0-1	2D/1SEC
2.0-2	2D/2SEC
3.0-1	3D/1SEC
3.0-2	3D/2SEC
no	不追踪

(4) 不稳定侦测

显示	刻度 / 时间
3d	3D/SEC
1d	1D/SEC
no	不侦测

5.2 仪表调校 (校正前要求预热 30 分钟)

▶ 1. 自动标定流程

(1) 将校正开关拨至 ON, 显示屏为 SET 显示

(2) 按住  键约 3 秒, 显示屏出现 cAL

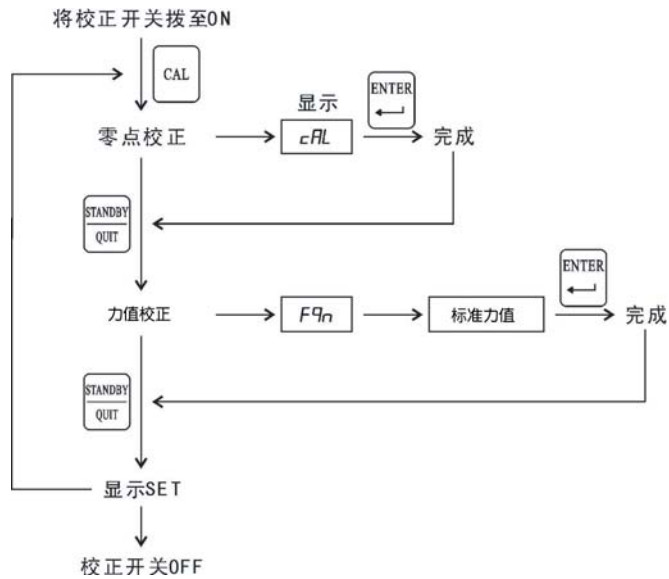

注：(1) 零点校正：确认测量平台上无任何物品，按 键，显示“CAL”，约5秒后完成。

(2) 力值校正：测量平台上放置确定重量（力值），输入重量（力值）后，按下 键，显示“CAL”，约5秒后完成。

▶ 2. 手动标定流程

(1) 将校正开关拨至 ON，显示屏为 SET 显示

(2) 按下 + 键不放，直到显示 Cn-A

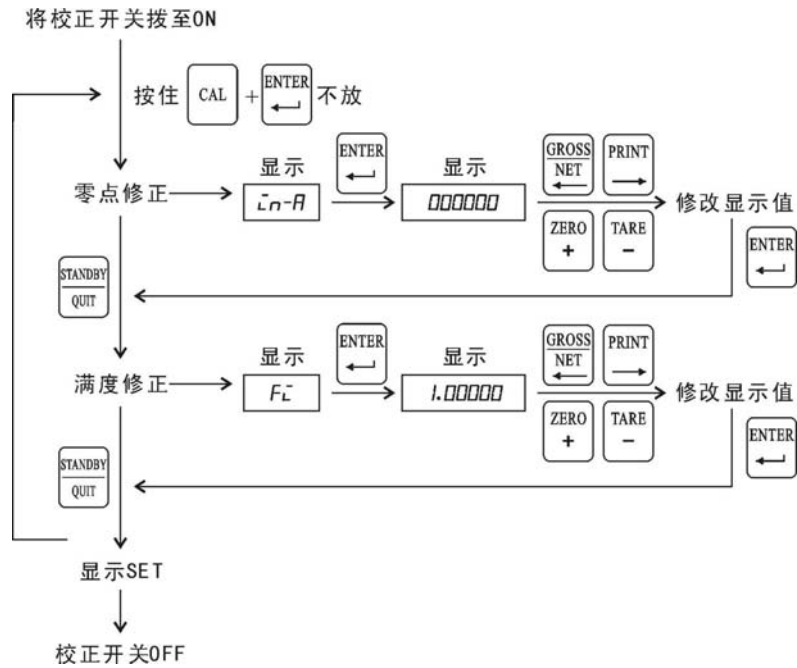

注：(1) 手动标定流程直接通过修正参数校正仪表。

(2) 零点调校：

$$\text{校正后的显示值} = \text{修正前的显示值} - (\bar{c}n-R)$$

$\bar{c}n-R$ 的值出厂默认为 0。

(3) 满度调校：

$$\text{修正后的显示值} = \text{修正前的显示值} \times (F\bar{c})$$

$F\bar{c}$ 的值出厂默认为 1.00000。

(4) 在标定状态时， $Er-d = no$, $no\bar{c}n = no$ 才可进行。

5.3 错误讯息

- (1) $Err0$ 传感器输出电压超过 11mV
- (2) $Err1$ 内部分辨率低于 $0.3 \mu V / D$
- (3) $Err2$ 在标定力值时，未放砝码或砝码太小（标准力值）
- (4) $Err3$ 在标定力值时，输入力值 > 参数值 $F-r$
- (5) $Err4$ 最大测量值超过 60000 分度或“最大测量 / 最小分度值”不能整除

6、一般功能设置

6.1 设置方法

(1)

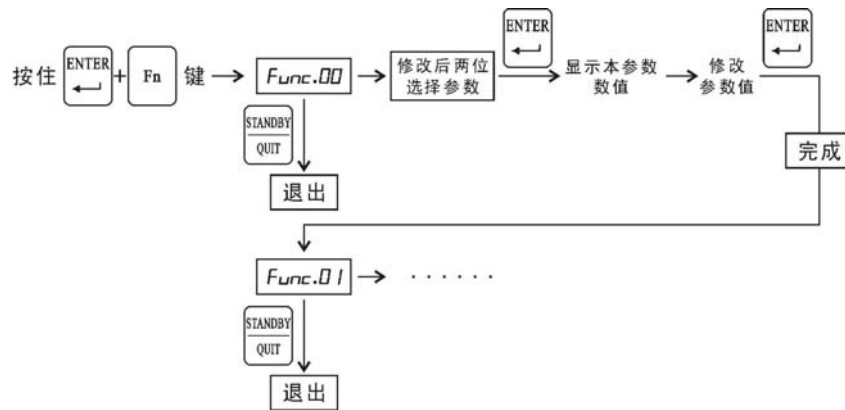

(2) 当在选择参数状态时，按下 键，退出操作。

(3) 当进入未开启的参数时，显示 Err，按下 或 键返回。

6.2 选配件参数

选配件的参数设置步骤：同上。

参数功能见附表。

6.3 选配功能说明

6.3.1 报警输出

- ▶ 4 个独立比较控制输出点
- ▶ 前 2 点为上限报警方式，后 2 点为下限报警方式
- ▶ 上限报警方式：比较值 Func. 10, Func. 11; 当测量值 > 设置值时，输出导通

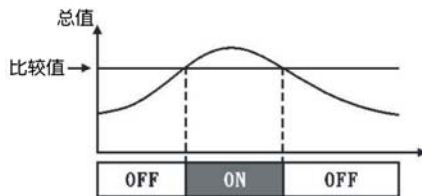

- ▶ 下限报警方式：比较值为：Func. 12, Func. 13; 当测量值 < 设置值时，输出导通

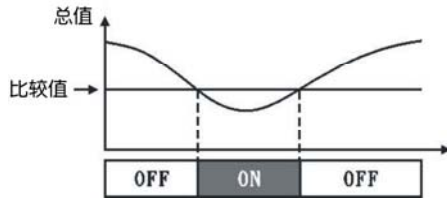

- ▶ 输出每秒比较 50 次
- ▶ 继电器输出或 OC 门输出 2 种规格
 - 继电器输出型

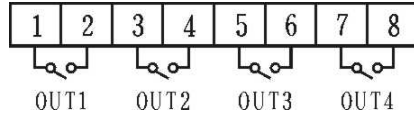

触点容量 250V AC, 3A
控制交流接触器等感性负载时, 应并接 RC 吸收电路

- OC 门输出型

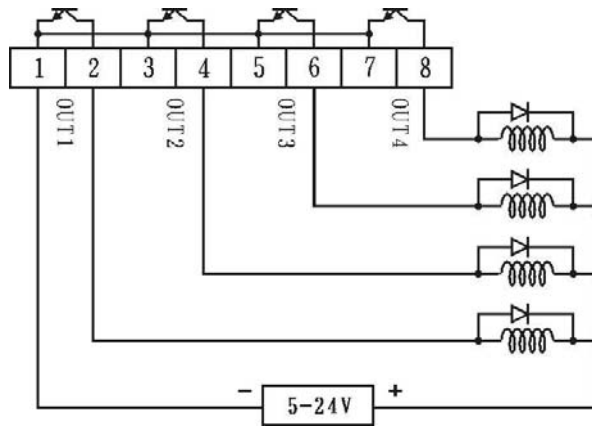

输出口可接 5V~24V 直流电压, 最大驱动电流为 50mA。为了减小干扰, 应采用直接供电的缓冲继电器, 并在线圈上并接二极管。

6.3.2 模拟量输出功能

- 最大负载电阻 500Ω
- 分辨率 1/4000
- 每秒输出 50 次

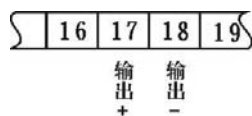
**参数:**





- ▶ **Func. 20** —— 变送方式选择 (当要求电压输出时, 请在订货前说明)
当设置为 0 时, 输出 4mA~20mA
当设置为 1 时, 输出 0mA~10mA
当设置为 2 时, 输出 0mA~20mA
- ▶ **Func. 21** —— 变送内容选择
当设置为 0 时, 总值显示值变送输出
当设置为 1 时, 净值显示值变送输出
- ▶ **Func. 22** —— 变送下限值
当力值达到该设定值时, 输出变送最小值
- ▶ **Func. 23** —— 变送上限值
当力值达到该设定值时, 输出变送最大值
- ▶ **Func. 24, Func. 25** —— 变送、调校
出厂已设置好, 用户不用修改

6.3.3 通讯功能

- ▶ **Func. 50** —— 仪表通讯地址。范围 0~99。出厂设置为 1
- ▶ **Func. 51** —— 通讯速度设置
可以选择 4 种速度, 出厂已设置为 9600
当设置为 0 时, 波特率为 2400bps
当设置为 1 时, 波特率为 4800bps
当设置为 2 时, 波特率为 9600bps
当设置为 3 时, 波特率为 19200bps
- ▶ **Func. 52** —— 报警输出控制权选择。出厂设置为 OFF
当设置为 ON 时, 报警输出由计算机控制
当设置为 OFF 时, 仪表控制报警功能
- ▶ **Func. 53** —— 模拟量输出控制权选择。出厂设置为 OFF
当设置为 ON 时, 计算机控制模拟量输出
当设置为 OFF 时, 仪表控制模拟量输出
(具体内容见《通讯协议》)

7、仪表维护

7.1 自测

- (1) 于开机倒数时，同时按下  +  不放。
- (2) 当显示屏显示为 **dSP**，表示已进入自测模式。
- (3) 用  及  两位键选择项目，按住  键退出测试项目。

项目	字样	测试内容
1	dSP	显示数码管及 LED 指示灯
2	UcY	按键及校正开关





(a) 数码管指示灯测试:

显示器会循环显示 “0” ~ “9”



(b) 按键及校正开关

每个按键及校正开关对应显示 “ | ” → “ ! ”

7.2 一般功能参数恢复出厂设置

- (1) 开机倒数时，按住  +  不放。
- (2) 显示字样: **cS.Fn.**
- (3) 要确定，按住  直到系统显示 **oH**，重新开机；
不确定，按住  键退出，重新开机。

7.3 所有参数恢复出厂设置

- (1) 将校正开关拨至 ON，开机倒数时同时按下  +  不放。
- (2) 显示字样: **cS.RLL.**
- (3) 要确定，按住  直到系统显示 **oH**，再将开关拨回，重新开机；不确定，则直接拨回开关，重新开机。

8、参数列表

▶ 一般功能

字样	功能	设定值	说明	地址	出厂值
Func. 00	开机清零功能	Off On	关 开	00H	OFF
Func. 01	重量不稳时清零与归零动作	On Off	有动作 无动作	01H	OFF
Func. 02	总值负值时清零功能	On Off	有动作 无动作	02H	OFF
Func. 03	惯性滤波设置	1 ~ 20	设置越大滤惯越强	03H	1
Func. 04	读数平均滤波设置	1 ~ 20	设置越大变化越慢	04H	3
Func. 05	置零范围	000000~999999	回零的范围, 当测量值小于置零范围时, 可以清零	05H	10000
Func. 06	零点范围	0 ~ 9	当测量值在该设定的范围内时, 显示零	06H	0

▶ 报警设定参数

字样	功能	设定值	说明	地址	出厂值
Func. 10	OUT1 输出设定值	0~999999	当力值超过设定值时 OUT1 继电器动作	0AH	
Func. 11	OUT2 输出设定值	0~999999	当力值超过设定值时 OUT2 继电器动作	0BH	
Func. 12	OUT3 输出设定值	0~999999	当力值小于设定值时 OUT3 继电器动作	0CH	
Func. 13	OUT4 输出设定值	0~999999	当力值小于设定值时 OUT4 继电器动作	0DH	

▶ 模拟量输出参数设定

字样	功能	设定值	说明	地址	出厂值
Func. 20	变送方式选择	0	4mA ~20mA	14H	0
		1	0mA ~10mA		
		2	0mA ~20mA		
Func. 21	变送内容选择	0	总值显示变送	15H	0
		1	净值显示变送		
Func. 22	变送下限值	-199999 ~999999	当力值到达设定值时, 输出变送最小值	16H	0
Func. 23	变送上限值	-199999 ~999999	当力值到达设定值时, 输出变送最大值	17H	10000
Func. 24	变送值 0 点标定	000000 ~999999	出厂标定好, 用户不必修改	18H	--
Func. 25	变送值满度标定	000000~999999	出厂标定好, 用户不必修改	19H	--

▶ 日期参数设定

字样	功能	设定值	说明	地址	出厂值
Func. 30	日期设定: 年	01~99	时间设定	1EH	---
Func. 31	日期设定: 月	01~12	时间设定	1FH	---
Func. 32	日期设定: 日	01~31	时间设定	20H	---
Func. 33	日期设定: 时	00~23	时间设定	21H	---
Func. 34	日期设定: 分	00~59	时间设定	22H	---

▶ 通讯参数设定

字样	功能	设定值	说明	地址	出厂值
Func. 50	通讯地址设定	01~99	设定仪表的通讯地址	32H	01
Func. 51	通讯速度设定	00 01 02 03	2400bps 4800bps 9600bps 19200bps	33H	9600
Func. 52	通讯控制开关量输出	On Off	仪表控制开关量输出 通讯控制开关量输出	34H	On
Func. 53	通讯控制模拟量输出	On Off	仪表控制模拟量输出 通讯控制模拟量输出	35H	On